

BLUE SUN

IHR  
SONNENSCHIRM-  
HANDBUCH

[WWW.BLUE-SUN.PRO](http://WWW.BLUE-SUN.PRO)

BLUE SUN

**IHR  
SONNENSCHIRM-  
HANDBUCH**

[WWW.BLUE-SUN.PRO](http://WWW.BLUE-SUN.PRO)

*Liebe Freunde des Gartenglücks,*

*ich darf Ihnen herzlich zu Ihrem neuen Sonnenschirm gratulieren! Wir haben unsere ganze Erfahrung in die Entwicklung und Produktion dieses Schirms gesteckt.*

*In Tausenden von Gaststätten, Lokalen und Hotels finden Sie bereits Sonnenschirme aus unserer Produktion. Diese Profischirme sind unsere Messlatte für Ihre Terrasse. Wir verwenden dabei die gleichen hochwertigen Materialien, die Schirme werden von denselben Menschen von Hand in derselben Manufaktur gefertigt. Alles in Deutschland.*

*Stabilität, Qualität und einfache Bedienbarkeit zeichnen die Blue Sun Sonnenschirme aus. Wir glauben, dass es einfach viel mehr Sinn macht, ein wirklich gutes Produkt herzustellen! Daher freuen wir uns, wenn Sie möglichst lange eine große Freude an und mit Ihrem Schirm haben!*

*Mit den besten Grüßen*



*Tobias Wenk*

*mit dem Team der Blue Sun Sonnenschirme*



## EIN PAAR WORTE FÜR EIN LANGES SONNENSCHIRMLEBEN



Bitte lesen Sie dieses Sonnenschirm-Handbuch genau durch. Beachten Sie die einzelnen Punkte, um einen sicheren Aufbau zu gewährleisten. Damit meinen wir: **sicher für Sie und den Schirm!**

Für Schäden, die durch unsachgemäße Handhabung verursacht wurden, können wir leider keine Haftung übernehmen.

Für das Aufziehen der Bespannung und das Aufstellen des Schirms sind am besten zwei Personen vor Ort. Handschuhe machen die Montage sicherer und schonen Material wie Hände!

**Verwenden Sie bitte nur das original** Blue Sun Aufstellzubehör (Bodenhülse, Standrohr, Standrahmen). Es ist optimal auf Ihren Blue Sun Profi-Sonnenschirm abgestimmt. Die Montage der Bodenhülse oder des Standrohrs darf nur durch Fachpersonal erfolgen.

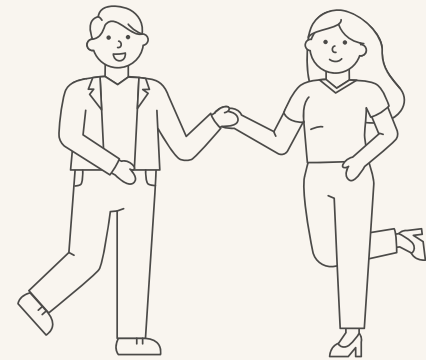



## INHALT

Wichtige Hinweise .....	12
Erster Aufbau .....	15
Bedienung.....	19
Schirm öffnen.....	21
Schirm schließen .....	23
Schutzhülle & Teleskopstab .....	25
Reinigung & Pflege.....	27
Zubehör.....	31
Aufstellzubehör.....	32
Montage Standrohr SBH10.....	35
Montage Bodenhülse SBH60 .....	37
Montage Standrahmen BSS01.....	39
Lume 1 – das Akku-Licht .....	40
Häufig gestellte Fragen.....	43
Ihre Notizen.....	53

## GARANTIE & SICHERHEIT

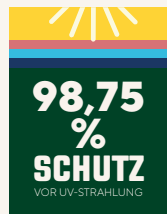
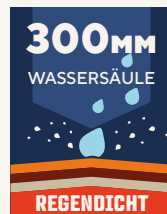

Hergestellt in Deutschland – da können Sie schon mal sicher sein, dass die höchsten Standards bei der Herstellung angesetzt und eingehalten werden. Arbeitssicherheit, Umweltschutz, Menschenrechte, Kinderschutz: nur ein paar Stichworte, um die es geht. Sie sind in Deutschland gesetzlich streng geregelt. Und das ist gut so!

**Gerade deswegen ist es möglich und richtig, hier zu produzieren.**

Mit dem Kauf eines Blue Sun Sonnenschirms stellen Sie sich nicht nur hinter den Produktionsstandort Deutschland und den damit verbundenen Menschen und Existenzen. Sie tätigen auch eine sichere Investition. Schließlich haben die besten Sonnenschirmbauer, die wir kennen, Hand an Ihren Schirm gelegt! Sie haben den starken Mast, die stabilen GfK-Tragarme, den strapazierfähigen Stoff und viele weitere Einzelteile zu einem besonderen Qualitätsprodukt zusammengefügt.

**Sie können auf uns zählen!**

Sollte einmal etwas verlorengehen, sind Ersatzteile jederzeit erhältlich. Und im Falle eines Defekts ist selbstverständlich auch eine Reparatur möglich.

Wir stehen für unser Produkt. Und wir sind jederzeit für Sie da.

Per Telefon +49 751 / 560 11-0 oder via Email [post@blue-sun.pro](mailto:post@blue-sun.pro)

Sollten Sie einmal in der Nähe sein, besuchen Sie uns in der Eisenbahnstraße 20 in 88255 Baienfurt bei Ravensburg. Auf welchem Weg auch immer: Wir freuen uns auf Sie!



## WICHTIGE HINWEISE

Bitte stellen Sie sicher, dass der Schirm nur von Personen bedient wird, die mit den Inhalten dieses Handbuchs vertraut sind. Kinder sollten den Schirm nicht unbeaufsichtigt bedienen.

Achten Sie darauf, dass beim Öffnen und Schließen des Schirms keine Personen oder Gegenstände von den Tragarmen berührt werden. Je nach Situation könnten die Tragarme etwas hin- und herschwingen.

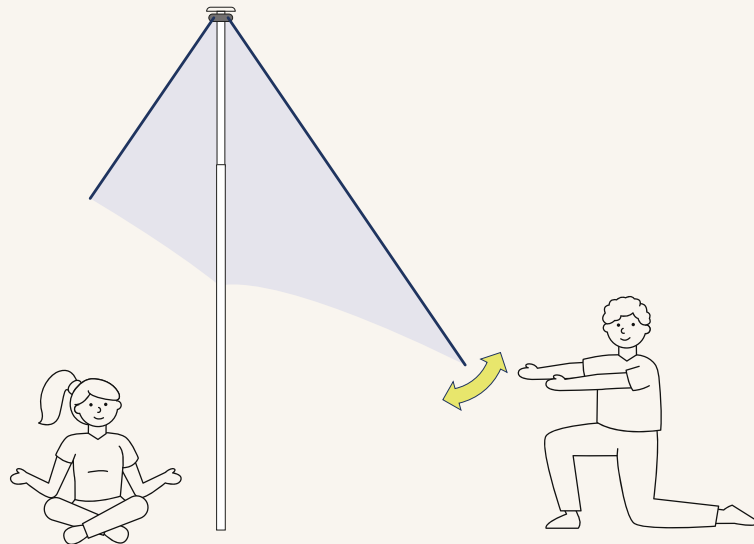

---

!!! Am Ende eines sonnigen Tages ist es am sichersten, den Schirm zu schließen und ihn stets mit dem Gurtband zu sichern. Dasselbe gilt natürlich, wenn Sie einmal nicht zu Hause sein sollten. Wie schnell kann ein Gewitter aufziehen ...

---

!!! Allerdings ist der Schirm äußerst stabil: Ist er voll aufgespannt und wurde das original Aufstellzubehör, wie in diesem Handbuch beschrieben, angewendet, kann der Schirm bis Windstärke 6 (nach Beaufort-Skala) verwendet werden. Das entspricht ca. 39-49 km/h!

---

!!! Plötzliche Windböen können selbstverständlich immer auftreten, gerade an exponierten Aufstellorten (Hang, Hügel) oder bei besonderen Wetterlagen. Dabei liegt die Windgeschwindigkeit kurzfristig weit über der aktuellen Windstärke. Wir empfehlen daher, den Schirm vorsichtshalber zu schließen:

- wenn die Witterung ungewiss ist,
- Sturmböen drohen
- oder Sie den Aufstellort länger verlassen.

---

!!! Kontrollieren Sie regelmäßig die Metallhalteklammern der Schirmdecke. Sie sollten exakt in den Kunststoff-Endstücken am Tragarmende stecken und mit Federbügeln gesichert sein.

---

### KEINE CHANCE FÜR SCHIMMEL ODER FLECKEN

!!! Sollte die Schirmbespannung doch einmal feucht oder gar nass geworden sein, spannen Sie den Schirm so bald wie möglich zum Trocknen auf. Auf keinen Fall die Schutzhülle über die feuchte Bespannung ziehen!

# ERSTER AUFBAU





1. Der Untergrund sollte eben, sauber und trocken sein. So vermeiden Sie Beschädigungen am Gestell oder eine Verschmutzung der Be-  
spannung!

!!! Vorsicht beim Öffnen des Versandkartons. Schützen Sie die Be-  
spannung des Schirms. **Kein** Messer und keinen Cutter benutzen!

2. Stellen Sie den Schirm zu zweit auf. Fixieren Sie das Mastrohr gegen  
Wegrutschen. Heben Sie den Schirm in seine Bodenhülse bzw. in  
das Standrohr.



3. Fixieren Sie den Schirmmast  
mit der Feststellschraube.





# BEDIENUNG

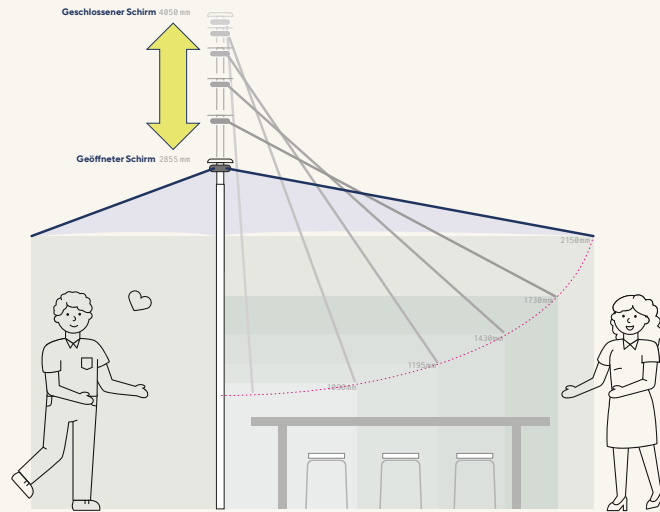

Ihr Profi-Sonnenschirm von Blue Sun ist mit einer klugen Teleskop-Funktion ausgestattet. Der Schirm öffnet sich fast komplett von selbst. Nur am Ende der Öffnungsbewegung muss aus Sicherheitsgründen noch leicht mit der Kurbel nachgespannt werden.

Die Schirmspitze senkt sich mitsamt den Tragarmen von selbst beim Öffnen. Sie hebt sich beim Schließen an. Ihre Gäste können beim Aufspannen des Sonnenschirms sitzen bleiben, der Tisch bleibt gedeckt!

#### Sehen Sie hier das Demo-Video:

Einfach mit der Foto-App Ihres Smartphones auf den QR-Code gehen oder diese Adresse wählen: [www.blue-sun.pro/teleskopfunktion](http://www.blue-sun.pro/teleskopfunktion)



## SCHIRM ÖFFNEN

Blue Sun Profi-Sonnenschirme sind selbstöffnende Sonnenschirme. Nichts ist einfacher, als Ihren neuen Profi-Sonnenschirm zu entfalten!

1. Nehmen Sie das Gurtband ab.  
Lösen Sie den Sicherungsgummi vom Tragarm.
2. Ziehen Sie einen der Tragarme leicht nach außen, und der Schirm beginnt sich selbst zu öffnen.  
Hat die Selbstöffnung gestoppt, stecken Sie die Handkurbel in die Öffnung am Schirmmast ein (Getriebeöse).
3. Drehen Sie die Kurbel nach links, bis der Schirm die gewünschte Spannung erreicht hat und **die Sicherungsklinke hörbar einrastet**.

Verhindern Sie eine ungewollte Bedienung, indem Sie die Kurbel einfach nach jeder Benutzung wieder abziehen.



## SCHIRM SCHLIESSEN

Auch das Schließen Ihres Profi-Sonnenschirms geht sehr leicht und benötigt nur sehr wenige Umdrehungen mit der Kurbel.

1. Stecken Sie die Handkurbel in die Öffnung am Schirmmast ein. Drehen Sie leicht nach links, um die Spannung von der Sicherungsklinke zu nehmen.
2. Drücken und halten Sie die silberne Klinke zur Entriegelung nach unten. Drehen Sie die Kurbel nach rechts, bis der Schirm geschlossen ist.
3. Den Schirmstoff nun umlaufend leicht nach unten ziehen und sauber einschlagen. So bleibt Ihr Sonnenschirm faltenfrei und bietet weniger Angriffsfläche für Wind. Gut aussehen tut dies auch!
4. Fixieren Sie den Sicherungsgummi am Tragarm. Legen Sie das Gurtband wieder an.
5. Ziehen Sie die Schutzhülle über den Sonnenschirm.

## SCHUTZHÜLLE & TELESKOPSTAB



Die Schutzhülle bietet den alltäglichen Schutz Ihres hochwertigen Profi-Sonnenschirms vor Wind, Regen, Feuchtigkeit, Staub, Hitze und Insekten bzw. Schädlingen. Um Ihrem Schirm ein langes Leben zu ermöglichen, benutzen Sie die Schutzhülle bitte am besten jeden Tag.

### Überziehen der Schutzhülle:

**!!!** Versichern Sie sich, dass die Schirmbespannung komplett trocken ist. Das Gurtband muss angelegt sein.

1. Öffnen Sie den Reißverschluss der Schutzhülle vollständig.
2. Halten Sie mit der rechten Hand die rechte Seite der Schutzhülle zusammen mit dem Stab fest, und lassen Sie die linke Seite der Schutzhülle hängen.
3. Schwingen Sie die Schutzhülle nun von hinten über den Schirm. Greifen Sie mit der linken Hand um den Schirm nach der linken Seite der Schutzhülle. Ziehen Sie diese dann über den Schirm.
4. Mit der Kordel ziehen Sie den Reißverschluss ganz leicht nach unten. Achten Sie darauf, die Bespannung nicht einzuklemmen. Gegebenenfalls die Schutzhülle etwas nach rechts und links drehen.

### Entfernen der Schutzhülle:

1. Ziehen Sie an der Kordel, um die Schutzhülle zu öffnen.
2. Nehmen Sie die Schutzhülle vom Schirm.

# REINIGUNG & PFLEGE

Blue Sun Profi-Sonnenschirme sind aus unserer langen Erfahrung mit professionellen Gastronomie-Sonnenschirmen entstanden.

Mit WEBA-Fahnen & -Sonnenschirmen sind wir in zweiter Generation seit über 30 Jahren erfolgreich im Gastro-Markt vertreten.



Mit Ihrem Blue Sun Profi-Sonnenschirm haben Sie ein Zusammenspiel von Komponenten in höchster Qualität erworben. Diese sind auf lange Zuverlässigkeit ausgelegt. Hier einige Tipps für eine besonders lange Haltbarkeit:

!!! Bitte verwenden Sie niemals Hochdruckreiniger (z. B. Kärcher® oder Ähnliche) oder Scheuerschwämme mit Scheuermittel! Scharfe Reiniger und Lösungsmittel (wie Alkohol oder Benzin) dürfen ebenfalls auf keinen Fall verwendet werden! Sie können Stoff wie Aluminium angreifen und die Lebensdauer Ihres Schirms massiv einschränken!

Der Mast und das Gestell (Tragarme) des Schirms können mit einem handelsüblichen Reiniger gesäubert und mit einem feuchten Tuch abgewischt werden.



Sie können die gesamte Schirmbespannung abnehmen, in einer geeigneten Wäscherei waschen und neu imprägnieren lassen. Eine Anleitung zum Wechsel der Bespannung finden Sie unter → [www.blue-sun.pro/anleitungen](http://www.blue-sun.pro/anleitungen)

Für Schäden, die durch nicht fachgerechtes Waschen oder fehlerhaftes Reinigen entstehen, übernimmt Blue Sun keine Haftung.

# ZUBEHÖR



# AUFSTELLZUBEHÖR

Es gibt verschiedene Möglichkeiten, Ihren Blue Sun Profi-Sonnenschirm sicher und standfest aufzustellen.

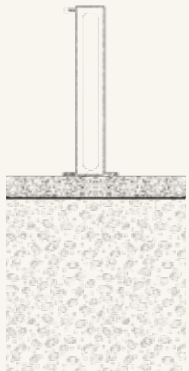

## Standrohr SBH10

Zur Montage Ihres Profi-Sonnenschirms auf einem festen Untergrund, wie z. B. einem Betonfundament.

- ▶ verstärktes Fußkreuz
- ▶ 4 Montagebohrungen im Fuß
- ▶ feuerverzinkt

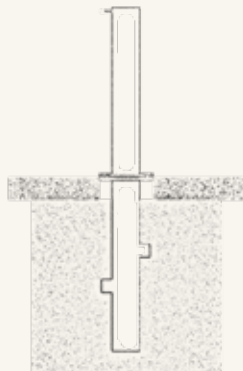

## Bodenhülse SBH60

Zur sicheren Verankerung Ihres Profi-Sonnenschirms tief im Boden.

- ▶ zum Einbetonieren
- ▶ feuerverzinkt
- ▶ inklusive Standrohr SBH10

Optionale Abdeckung SBH60WB (Winterbodendeckel)

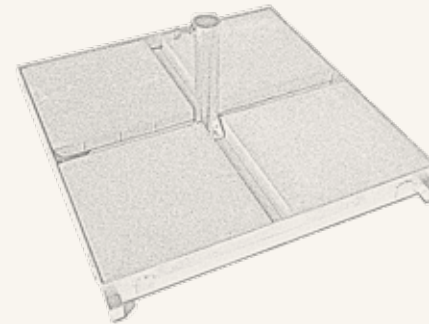

## Standrahmen BSS01

Dieser spezielle Rahmenständer für Sonnenschirme wird durch handelsübliche Betonplatten beschwert und sorgt für den sicheren, aber variablen Stand Ihres Profi-Sonnenschirms.

- ▶ für 8 Betonplatten
- ▶ feuerverzinkter Stahl
- ▶ verstärktes Fußkreuz
- ▶ inkl. Stellfüßen für Bodenunebenheiten
- ▶ inkl. Standrohr SBH10

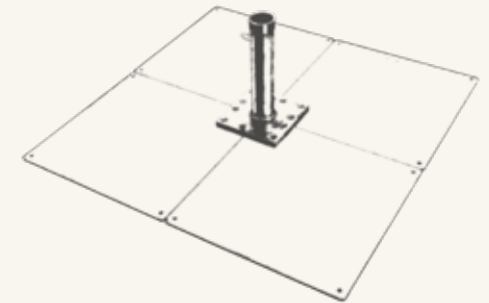

## Plattenständer BSS02

Bleiben Sie flexibel, aber extrem standfest! Dieser Sonnenschirmständer aus feuerverzinktem Stahl ist die elegante Lösung!

Ideal, um die Bodenplatten in Split oder Kies „unsichtbar“ zu machen!

- ▶ extrem dünn
- ▶ feuerverzinkter Stahl
- ▶ Gesamtgewicht ca. 83 kg
- ▶ Ecken gerundet, Kanten gefast
- ▶ inkl. 4 Stahlplatten
- ▶ inkl. Standrohr SBH10

BLUE SUN

### Zubehör für Ihren Blue Sun Profi-Sonnenschirm



Wir haben das gesamte Zubehör auf einer Internetseite für Sie zusammengestellt: [www.blue-sun.pro/zubehoer](http://www.blue-sun.pro/zubehoer)

Gerne sind wir auch persönlich für Sie da: +49 751-560 11-0

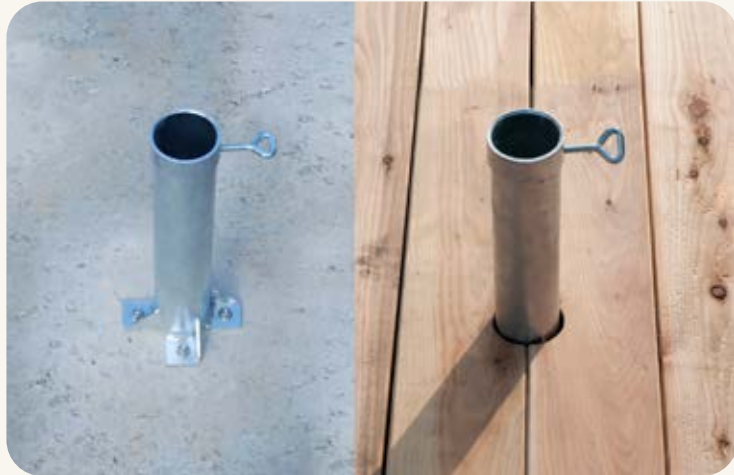

## MONTAGE STANDROHR SBH10

---

**!!!** Die Montage des Standrohrs darf nur durch eine Fachkraft erfolgen.

---

1. Das Standrohr wird auf ein bestehendes Betonfundament aufgeschraubt. Das Fundament muss mindestens 10 cm stark und 100 × 100 cm groß sein.
- 

**!!!** Achten Sie auf den Zustand des Fundaments! Es muss in gutem Zustand sein. Ist es porös, stark verwittert o. Ä. darf das Standrohr nicht montiert werden!

---

2. Verwenden Sie für die Montage des Standrohrs M10-Betonanker – zwingend aus Edelstahl – mit einer Länge von mindestens 60 mm. Achten Sie darauf, dass die Betonanker das Fundament nicht vollständig durchdringen!
- 

3. Die Schraubverbindung des Standrohrs sollte während der Wintermonate nicht gelöst werden.

## MONTAGE BODENHÜLSE SBH60

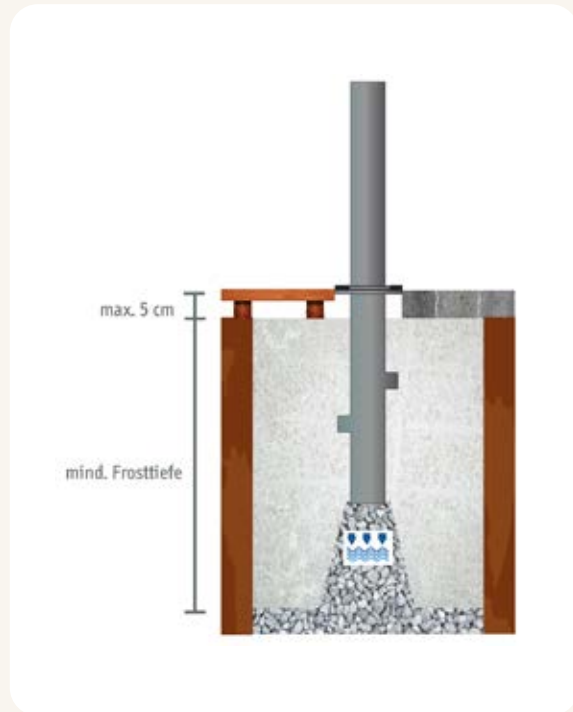

**!!!** Die Montage darf nur durch eine Fachkraft erfolgen!

1. Heben Sie das Erdreich in Frosttiefe zzgl. 20 cm auf einer Fläche von mindestens 40 x 40 cm aus.
2. Bedecken Sie den Boden der kleinen Grube mit einer 20 cm dicken Kiesschicht. So kann einlaufendes Wasser ablaufen und versickern.
3. Achten Sie darauf, dass die untere Öffnung der Bodenhülse mit der Kiesschicht verbunden ist. Dies kann a) durch eine Drainage (z. B. ein KG-Rohr, mit Kies gefüllt) geschehen, oder b) Sie schichten während des Betonierens den Kies zylindrisch auf, bis die Bodenhülse darin eintaucht.
4. Richten Sie die Bodenhülse bündig mit der Aufstell-Oberfläche und sorgfältig mit der Wasserwaage aus. Ein aufgeschraubtes Standrohr erleichtert das Ausrichten. Zudem kann kein Schmutz/Beton o.Ä. die Gewindebohrungen verstopfen.
5. Füllen Sie Beton mit der Festigkeitsklasse C25/30 in die kleine Baugrube ein, und verdichten Sie diesen gut.
6. Nach der angegebenen Trocknungszeit des Betons kontrollieren Sie bitte nochmals den festen Sitz aller Schrauben. Nun können Sie den Schirm aufbauen.

**TIPP** Während der Wintermonate kann das Standrohr abgeschraubt und die Bodenhülse mit einem Winterdeckel abgedichtet werden. Sie erhalten eine vollständig plane Oberfläche, wenn Sie beim Setzen der Bodenhülse die Stärke des Winterdeckels bereits in die Kalkulation der Gesamthöhe (Bodenhülse + Winterdeckel) einbeziehen.

## MONTAGE STANDRAHMEN BSS01

Mit diesem Standrahmen können Sie Ihren Profi-Sonnenschirm ganz flexibel aufstellen und den Ort jederzeit beliebig verändern. Der Untergrund sollte jedoch immer fest und stabil sein.



1. Montieren Sie das mitgelieferte **Standrohr SBH10** auf den Standrahmen. Stellen Sie den Rahmen hochkant, führen Sie die mitgelieferten Schrauben von unten durch den Rahmen, und montieren Sie das Standrohr mittels Beilagscheibe und Mutter.
2. Stellen Sie den Rahmen wieder auf den Untergrund. Ziehen Sie die Muttern fest
3. Platzieren Sie den Standrahmen an einem Ort, dessen Untergrund fest und stabil ist.
4. Passen Sie den Rahmen an: Höhenverstellungen, mit denen Unebenheiten ausgeglichen werden können, befinden sich an jeder der vier Rahmenecken.
5. Der Standrahmen erhält seine Standfestigkeit mit acht handelsüblichen Betonplatten in der Größe 40×40×4 cm. Sie sind in jedem Baumarkt erhältlich. Für Sicherheit und Standfestigkeit sind die Betonplatten zwingend im vorgegebenen Maß und in vollständiger Anzahl einzulegen!

**!!!** Verwenden Sie den Standrahmen auf keinen Fall ohne die beschwerenden Betonplatten!

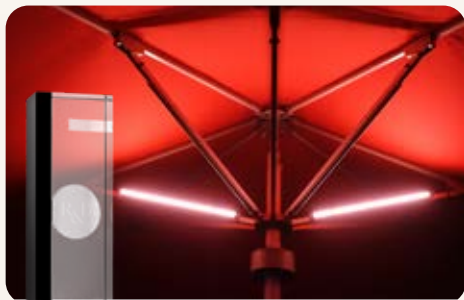

Lume 1® wurde vom Callway Verlag, DEHOGA, Internorga und anderen beim Award „die schönsten Restaurants & Bars 2021“ als die **Lösung des Jahres** ausgezeichnet!

## ZAUBERN SIE DIE PERFEKTE STIMMUNG!

**LUME1®** bietet Ihnen Licht in unglaublich vielen Farben! Setzen Sie stimmungsvolle Akzente für einen gemütlichen Abend, oder machen Sie fast die Nacht zum Tag! Ob Party, gemeinsames Essen im Freien oder als warmes weißes Leselicht: **LUME1® wird Sie und Ihre Gäste begeistern!**

- ▶ RGB-Farblicht mit großem Farbspektrum
- ▶ mit Fernsteuerung
- ▶ Helligkeits- & Geschwindigkeitsregelung, Sound-to-Light-Modus
- ▶ 20 automatische Farbprogramme oder fest einstellbar
- ▶ einfache Montage, auch der nachträgliche Einbau ist kinderleicht!
- ▶ akkubetrieben! Beleuchtungsdauer: bis zu 10 Stunden
- ▶ schnell in 4 Stunden geladen
- ▶ bleibt auch beim Schließen des Schirms montiert

**LUME1®**, die hochwertige Akku-Sonnenschirmbeleuchtung von Blue Sun, wird aus Einzelkomponenten in hoher Qualität gefertigt. Das stabile Aluminium sieht wertig aus, die LEDs halten viele Tausend Betriebsstunden.

### BLUE SUN

#### Sie wollen LUME1® nachträglich bestellen?



Unter dieser Adresse können Sie direkt und einfach online bestellen! Erfassen Sie nebenstehenden Code mit der Foto-App Ihres Smartphones! Sie werden direkt auf die Produktseite des Onlineshops geleitet: **[www.blue-sun.pro/beleuchtung](http://www.blue-sun.pro/beleuchtung)**

Gerne sind wir auch persönlich für Sie da: +49 751 - 560 11-0

# HÄUFIG GESTELLTE FRAGEN

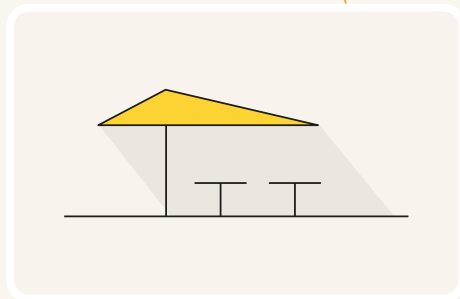
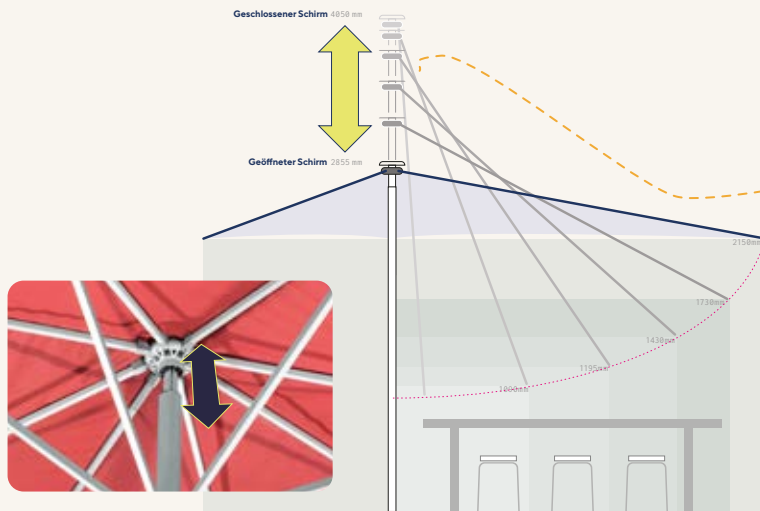

## HÄUFIG GESTELLTE FRAGEN

### Was ist eine Teleskop-Funktion?

Durch die Teleskop-Funktion wird das Mastrohr beim Schließen des Schirms wie ein Teleskop nach oben geschoben. Trotz der enormen Spannweite des Schirms wird so die Tischfreiheit\* gewährleistet. Ihre Gäste bleiben beim Schließen des Schirms einfach sitzen! Und der Tisch bleibt gedeckt! (\*bei handelsüblichen Standard-Tischhöhen)

### Kann ich die Schirmbespannung austauschen?

Ja. Der Austausch funktioniert wie auch die Montage mit nur wenigen Handgriffen und in kurzer Zeit. Selbstverständlich erhalten Sie von uns eine ausführliche Anleitung und ein Montagevideo! Vielleicht denken Sie dabei auch gleich über eine neue Farbe nach?

### Was ist das Besondere an der exzentrischen Bauart?

Ganz nach dem Motto: „Platz und Schatten genau da, wo Sie ihn benötigen“ ist bei der exzentrischen Bauart der Mast auf der langen Seite  $\frac{2}{3}$  (ca. 267 cm) zu  $\frac{1}{3}$  (ca. 133 cm) versetzt. Mit der Drehung des Schirms können Sie dem Sonnenverlauf folgen. Das ergibt den jederzeit maximalen Sonnenschutz – auch für große Tische und Flächen.

### Wie kann ich die Bespannung reinigen?

Die Bespannung besitzt eine Imprägnierung, die sie schmutz- und schimmelresistent macht. Verschmutzungen wie bspw. Vogelkot, Laubreste etc. können jedoch nicht verhindert werden. Diese lassen sich mit klarem Wasser und einem weichen Schwamm oder Tuch abwischen. ACHTUNG: Zur Reinigung keine Hochdruckreiniger, Scheuermittel und Scheuer-schwämme verwenden! Scharfe Reiniger und Lösungsmittel wie Alkohol oder Benzin dürfen ebenfalls nicht verwendet werden!

### Ist die Bespannung frei von Schadstoffen?

Ja, die Bespannung ist frei von Schadstoffen und Öko-Tex-100 zertifiziert.

### Kann ich den Schirm allein und schnell öffnen und schließen?

Selbstverständlich. Und durch den selbstöffnenden Kurbelantrieb öffnet sich der Schirm zum Großteil sogar selbst! Er muss dann nur noch mit wenigen Umdrehungen nachgespannt werden. Die Getriebeübersetzung ist so eingestellt, dass sie sowohl mit wenigen Umdrehungen als auch mit wenig Kraftaufwand und somit für jedermann zu bedienen ist.



## HÄUFIG GESTELLTE FRAGEN

### Welchen UV-Schutzfaktor hat die Bespannung, und wie lange kann ich darunter sitzen?

Der Sonnenschirm hat den UV-Schutzfaktor 80 (UPF) und somit den höchsten, den Textilien erreichen können. Er ist ähnlich dem Sonnenschutzfaktor (SPF) von Sonnencremes. Berechnungsgrundlage ist hier die Eigenschutzzeit der Haut; die Verweildauer unter dem Schirm variiert somit stark nach individuellem Hauttyp. Schutzfaktor 80 (UPF) bedeutet, dass die jeweilige Person das 80-Fache der ungeschützten Verweildauer in der Sonne unter dem Schirm verbringen kann.

### Ist der Schirm auch wasserdicht?

Ja, wobei man laut Norm erst ab einer Wassersäule von 600 mm von „wasserdicht-Klasse-1“ spricht. Die Bespannung erreicht eine Wassersäule > 300 mm. Daher kann man von stark wasserabweisend sprechen. Bei „normalem“ Regenschauer ist es somit ohne Probleme möglich, unter dem Schirm sitzen zu bleiben ohne dass Wasser durch die Bespannung gelangt. Bei einem starken Platzregen können jedoch nach längerer Zeit Wassertropfen durch das Material drücken – allerdings sind zu diesem Zeitpunkt die Füße durch seitlich einspritzenden Regen vermutlich schon lange nass.

!!! Denken Sie auch bitte daran, dass die Dichtigkeit nach einigen Jahren durch den Alterungsprozess der Bespannung nachlassen kann.

### Ist das Material lichtecht, oder verbleicht der Schirm schnell?

Das hochwertige Acrylgewebe erreicht auf der Lichtechtheitsskala nach DIN 53952 die Stufe 7 von 8. Es ist somit „vorzüglich“ gegen die zersetzende Wirkung der UV-Strahlung geschützt. Nach welcher Zeit Verfärbungen bzw. allgemeine Alterungserscheinungen eintreten können, hängt vor allem vom Standort, von der Lagerung und Pflege des Schirms und der Bespannung ab. Wir empfehlen Ihnen deshalb an dieser Stelle noch einmal die Schutzhülle mit Teleskopstab aus dem Zubehörprogramm, welche die Lebensdauer bei Anwendung entscheidend verlängert!

### Muss der Schirm in irgendeiner Form gewartet werden?

Nein, auch das Kurbelgetriebe nicht – der gesamte Schirm ist wartungsfrei!







## HÄUFIG GESTELLTE FRAGEN

### Wo wird der Schirm hergestellt?

Der Schirm wird in seiner Gesamtheit in Deutschland am Bodensee gefertigt und von Hand montiert! Nur der Stoff für die Bespannung kommt aus Spanien, wird jedoch ebenfalls in Deutschland konfektioniert und genäht.

### Bis zu welcher Windstärke kann der Schirm geöffnet bleiben?

Bei Verwendung des original Aufstellzubehörs und dessen richtiger Anwendung kann der Schirm bis Windstärke 6 (nach Beaufort-Skala, entspricht ca. 39-49 km/h) verwendet werden. Der Schirm muss dabei voll aufgespannt sein. ACHTUNG: Bei exponierten Aufstellorten oder besonderen Wetterlagen können plötzliche Windböen auftreten, die kurzfristig weit über der aktuellen Windstärke liegen. Wir empfehlen daher, den Schirm bei ungewisser Witterung vorsichtshalber zu schließen.

### Wie bringe ich die Schutzhülle auf den Schirm?

im Lieferumfang der Schutzhülle ist ein Teleskopstab enthalten, der sich auf bis zu 400 cm verlängern lässt. So können Sie die Schutzhülle kinderleicht über den Schirm ziehen und auch wieder entfernen. Das geht sogar so einfach, dass Sie dies nach jedem Gebrauch tun können und Ihren Schirm somit bestmöglich vor Witterungseinflüssen schützen.

**!!!** Die Schutzhülle darf niemals über eine nasse oder feuchte Bespannung gezogen werden!

### Was mache ich im Winter mit meinem Schirm?

#### Wo und wie soll ich ihn lagern?

Wir empfehlen Ihnen, den Schirm über die Wintermonate abzubauen und ihn an einem trockenen Ort zu lagern. Achten Sie aber bitte darauf, dass sich keine Tiere wie bspw. Mäuse darin einnisten. Für die Lagerung eignet sich hervorragend die im Zubehörprogramm erhältliche Schutzhülle. Mit dieser kann der Schirm auch im Freien überwintern – sofern Sie keinen Platz für eine Lagerung haben. Wir empfehlen Ihnen dann jedoch, einmal im Monat bei guter Witterung den Schirm zur Durchlüftung zu öffnen.



**Tipp:** Empfehlen Sie Blue Sun weiter!  
 Feiern Sie Ihre Sonnenschirmtaufe mit Freunden!  
 Wir laden sie auf ein Gläschen ein!  
 Mehr unter [www.blue-sun-pro/sonnenschirmtaufe](http://www.blue-sun-pro/sonnenschirmtaufe)

## HÄUFIG GESTELLTE FRAGEN

### Wieviel wiegt der Schirm und wie lauten die weiteren Maße?

	Blue Sun quadratisch 380×380 cm	Blue Sun exzentrisch 400×300 cm
Gewicht	32 kg	35 kg
Mastdurchmesser	60 mm	60 mm
Höhe geschlossen	415 cm	410 cm
Höhe geöffnet	285 cm	285 cm
Tischfreiheit	135 cm	100 cm
Durchgangshöhe	210 cm	220 cm

### Was ist das Besondere an den Glasfaser-Streben?

Im Gegensatz zu herkömmlichen Materialien, aus denen Sonnenschirme gefertigt sind (bspw. Aluminium, Stahl, Kunststoff, Holz), sind die Tragarme der Blue Sun Sonnenschirme aus glasfaserverstärktem Kunststoff (GFK) gefertigt und mit einer Bruchlast von ca. drei Tonnen nahezu unzerbrechlich. Und selbst wenn einmal eine Windböe die Streben verbiegen sollte, gehen diese wieder in ihre Ursprungsform zurück. Jeder Schirm aus anderen Materialien ist dann bereits kaputt! Hightech für Ihren Sonnenschirm.

### Gibt es einen Ersatzteilservice?

Ja. Da es sich bei den Blue Sun Profi-Sonnenschirmen um ein hochwertiges Produkt „made in Germany“ handelt, sind alle Teile nicht nur auf bestmögliche Haltbarkeit konzipiert, sondern auch austauschbar. Sollte also einmal etwas kaputt oder verloren gehen, können Sie es austauschen, bzw. reparieren. Gerne können auch wir die Reparatur für Sie übernehmen! Mehr unter dieser Adresse: [www.blue-sun.pro/kundenservice](http://www.blue-sun.pro/kundenservice)

### Ich habe meine Bedienungs- und Montageanleitung verlegt, kann ich diese nochmals bekommen?

Selbstverständlich, Sie können sie hier downloaden:  
[www.blue-sun.pro/anleitungen](http://www.blue-sun.pro/anleitungen)



# BLUE SUN

[WWW.BLUE-SUN.PRO](http://www.blue-sun.pro)

## FREUNDE? FREUDE!

Empfehlen Sie uns weiter!  
Wir bedanken uns bei Ihnen für  
jeden empfohlenen Sonnenschirm.  
Zum Beispiel mit einem großen Paket  
für Ihre nächste Gartenparty!

→ [www.blue-sun.pro/freunde](http://www.blue-sun.pro/freunde)

Blue Sun® ist eine registrierte Marke der WEBA®-Fahnen GmbH & Co. KG  
Eisenbahnstraße 20, 88255 Baienfurt bei Ravensburg, Deutschland

Sie erreichen uns telefonisch unter Telefon +49 751 / 560 11-0,  
per Fax +49 751 / 560 11-56 oder via Email: [post@blue-sun.pro](mailto:post@blue-sun.pro)

Das Sonnenschirm-Handbuch wurde CO<sub>2</sub>-neutral produziert.  
Konzept, Gestaltung und Text: Ingo Moeller BrandBureau – [brandbureau.de](http://brandbureau.de)

[WWW.BLUE-SUN.PRO](http://WWW.BLUE-SUN.PRO)